

Monteringsvejledning ACRIMO Faldarmsmarkise

4100

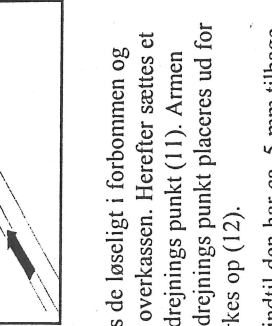
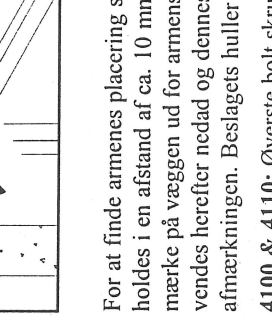
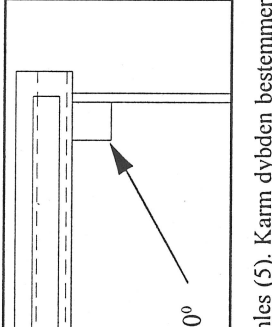
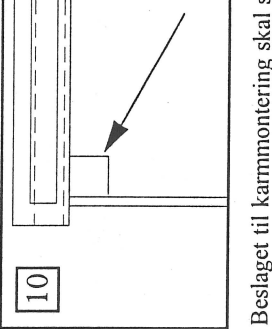
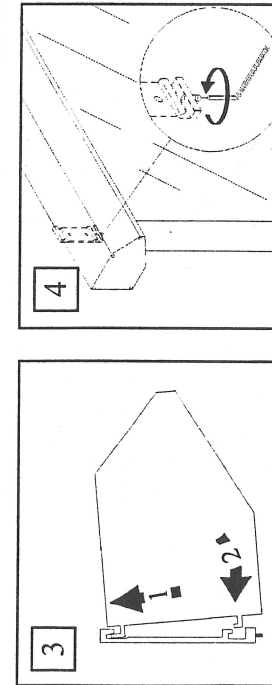
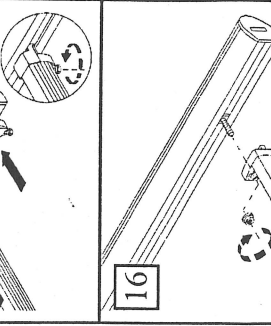
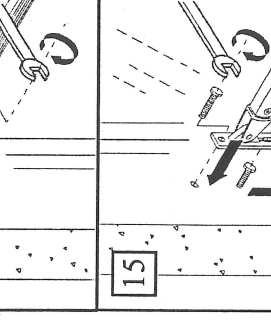
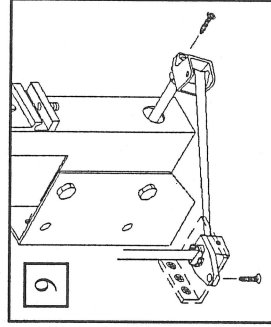
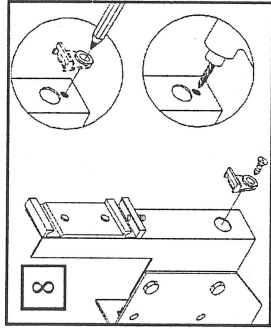
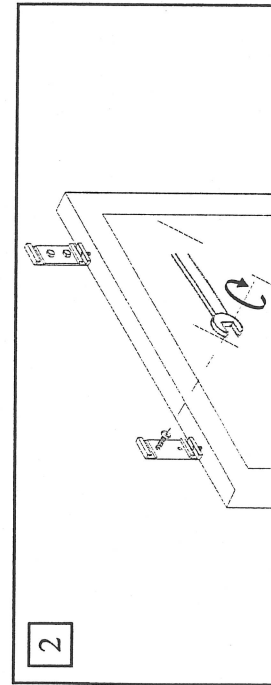
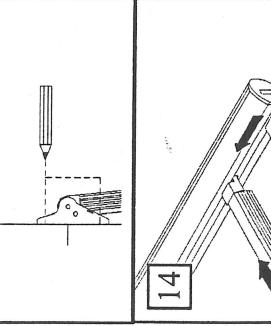
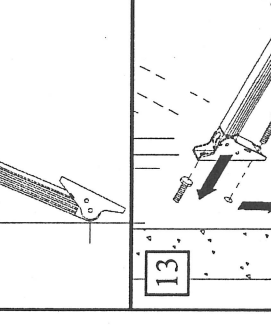
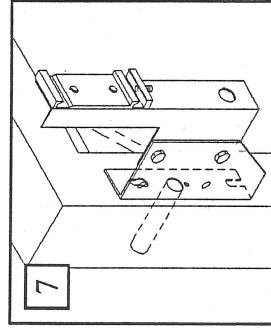
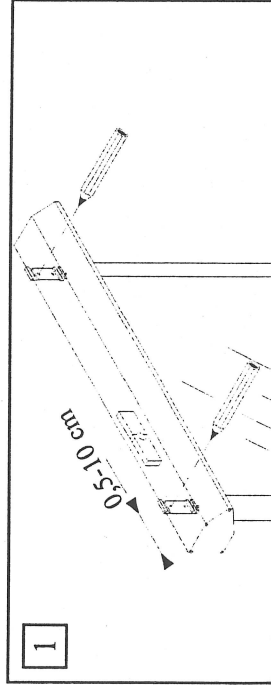

Faldarmsmarkisen kan leveres med 3 forskellige monterings-beslag: væg-, karm- og loftbeslag. Faldarmsmarkisen monteres ved at placere overkassen vandret og afmærke beslagens placering (1). Beslagene skrues fast i væggen med de vedlagte bolte (2). Overkassen monteres ved at dreje kassen lidt og skubbe den opad indtil det nederste af kassen falder på plads, således at overkassen er vinkelret på væggen (3). Overkassen spændes fast ved hjælp af umbraco skruen i bunden af monterings beslaget (4).

Beslaget til karmmontering skal samles (5). Karm dybden bestemmer hvilket par der skal bruges. Der skal forbores med et \varnothing 4,5 mm bor før de franske skruer sættes i (6). Til bændelbetjening indvendig skal der bores et \varnothing 12 mm hul i karmen ud for hullet i beslaget (7). Hvis beslaget sidder lige under bændelrullen skal der monteres en bændelbeskytter på beslaget (8). Hvis beslag sidder forskudt fra bændelrullen, skal der monteres en rulle lige under bændelrullen og en rulle på beslaget. Disse to ruller skal rettes ind, således at bændlen kører midt på rullerne, før fastspænding. Beslaget må max forskydes 30 cm fra enden af overkassen (9). Faldarmsmarkisens arme skal monteres vinkelret på overkassen (10).

For at finde armenes placering sættes de løseligt i forbommen og holdes i en afstand af ca. 10 mm fra overkassen. Herefter sættes et mærke på væggen ud for armens omdrejnings punkt (11). Armen vendes herefter nedad og dennes omdrejnings punkt placeres ud for afmærkningen. Beslagets huller mærkes op (12). **4100 & 4110:** Øverste bolt skrues i indtil den har ca. 5 mm tilbage. Armen hægtes på boltene og nederste bolt skrues i. Den anden arm ligeledes (13). Placer armen i slidsen på den flade side. Armens lille løse del sættes i slidsen til højre for armen og skubbes ind under armen og boltene spændes. Monter begge arme før boltene spændes helt (14). **4120 & 4160:** Nederste bolt skrues i indtil den har ca. 10 mm tilbage. Armen hægtes på boltene og øverste bolt skrues i. Den anden arm ligeledes (15). Når armen skal monteres på forbommen sættes armens ende ned over den bolt, som er monteret i slidsen. Herefter spændes boltene. Den anden arm ligeledes. Monter begge arme før boltene spændes helt (16).

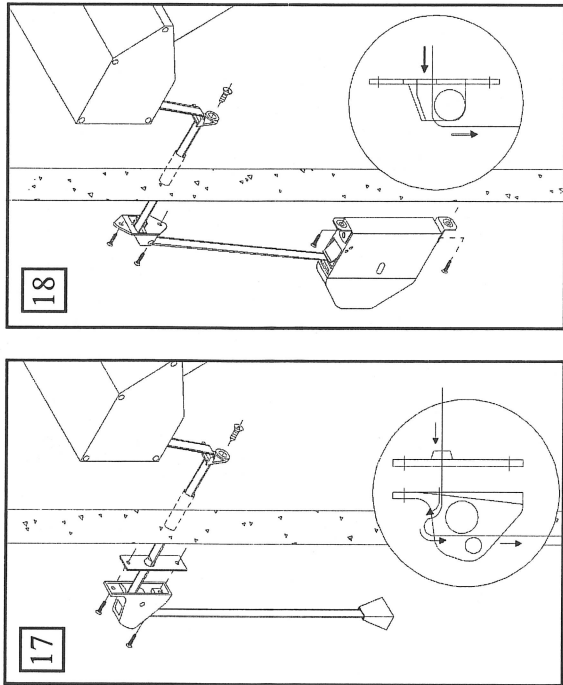

17

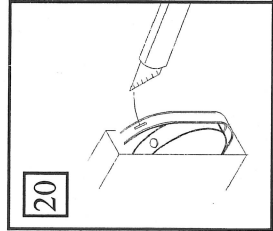

18

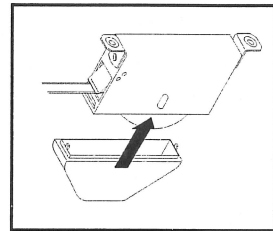

19

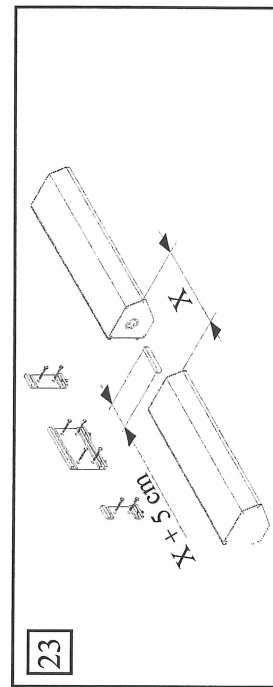

20

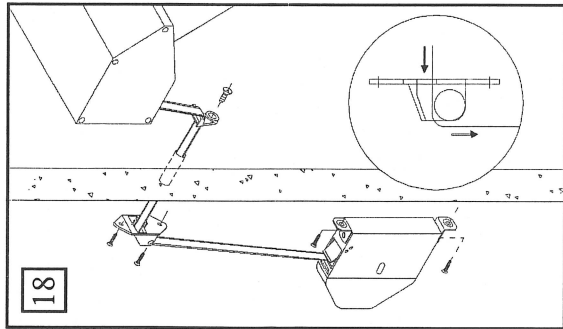

21

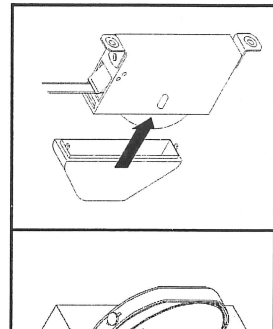

22

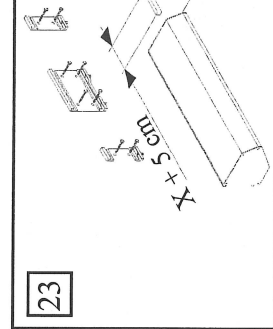

23

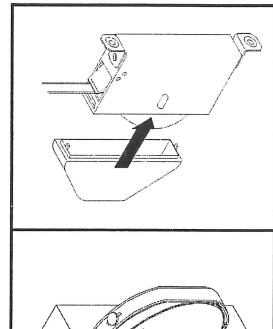

24

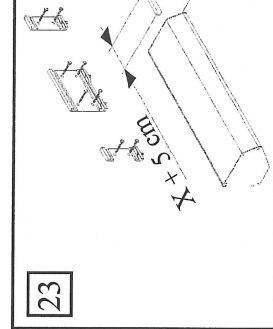

25

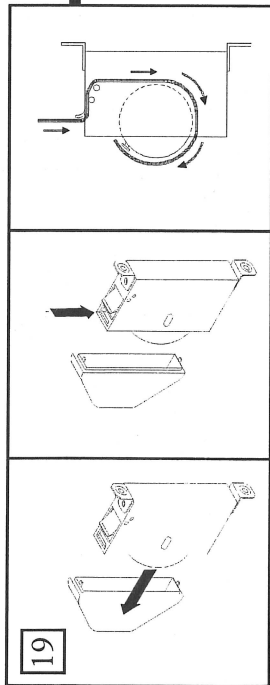

26

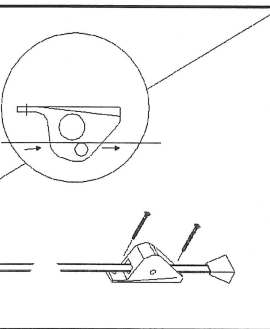

27

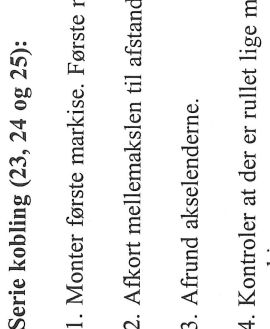

28

Bændellås indvendig (17):

Bor et 12 mm hul og før bændlen igennem igennem en bændelbeskytter, som skrues fast på væggen. Hullet bores vinkelret under bændelrullen. Bor hullet med en svag stigning indad for at undgå vandindtrængen. På indersiden af væggen føres bændlen gennem plastpladen før den sættes i bændellåsen. Bændlen skal afkortes når markisen er helt nede. Bændelklokken monteres herefter.

Bændelopsamler indvendig (18, 19 og 20):

Bor et 12 mm hul og før bændlen igennem en bændelbeskytter, som skrues fast på væggen. Hullet bores vinkelret under bændelrullen. Bor hullet med en svag stigning indad for at undgå vandindtrængen. På indersiden af væggen føres bændlen gennem rullen og til bændelopsamleren, som monteres vinkelret under bændelrullen. Bændlen føres gennem bændelopsamleren ved at afmontere frontkappen. Skub bændlen under låsen og over de to små aksler. Bændlen føres ned under rullen. Bændlen skal afkortes når markisen er helt nede. Skær en 0,5 cm slidse på langs i bændlen. Sæt slidsen ned over nitten og træk spittet ud. Monter frontkappen.

Drejestang (21):

Indvendig: Bor et 12 mm hul bag kassen for gennemføring af 6 -kant akselen gennem karm/væg (afkort evt. aksel til den rette længde) Bor hullet med en svag stigning indad for at undgå vandindtrængen. Skub den sekskantede aksel igennem og drej indtil den tager fat. Monter drejestangs holderen på væggen.

Udvendig: Der medsendes en løs drejestang med krog.

Bændellås udvendig (22):

Bændellåsen monteres vinkelret under bændelrullen. Bændlen føres mellem den lille og den store rulle og derefter ud i bunden af bændellåsen. Bændlen skal afkortes når markisen er helt nede. Bændelklokken monteres.

Serie kobling (23, 24 og 25):

1. Monter første markise. Første markise er den med motoren.
2. Afkort mellemakslen til afstanden mellem overkasserne + 5 cm
3. Afrund akselenderne.
4. Kontroller at der er rullet lige meget stof op på hver af markiserne.

5. Stil rillerne på tørbøsningerne over for hinanden.

6. Sæt akselen i den markise, der skal kobles sammen med den med motoren, og monter denne. Monter derefter den næste.

VEDLIGEHOLDELSE: Rengør markisens overflader og dugen jævnligt. Det bedste resultat opnås ved først at tørre eller tørre alt løst snavs af. Aluminiumsprofilerne kan afvaskes med almindelige rengøringsmidler. Samtidigt bør det jævnlige kontrolleres, om markisedugen kører lige ind og ud. Hvis ikke, bør den med det samme justeres, idet ujævn ind- og udkørsel kan forårsage skade på produktet.

Serviceinterval: 1 gang årligt.